



myAIRVO 2

Gebruiks- en onderhoudsinstructies

Westfalen
Medical





Een korte kennismaking

De myAIRVO 2 is een apparaat dat ademondersteuning met verwarmde en bevochtigde lucht biedt. U ontvangt bij het apparaat een nasale interface (neuscanule), een verwarmde slang en een herbruikbare waterkamer.

Ademhaling ondersteunen en verbeteren

De myAIRVO 2 biedt een gecontroleerde bevochtigde luchtstroom, die helpt bij het vochtiger maken van het slijm in uw luchtwegen. Hierdoor kunt u dit slijm gemakkelijker ophoesten. Daarnaast ondersteunt en verbetert de bevochtigde lucht uw ademhaling.

Comfort

Er zijn drie temperatuurinstellingen mogelijk (37, 34, 31 graden Celsius), waarbij de voorkeur uitgaat naar 37 graden Celsius. Daarnaast biedt de myAIRVO 2 een flowbereik van 10 tot 60 liter per minuut, zonder dat er externe luchttoevoer nodig is. Indien nodig kan er aanvullende zuurstof toegediend worden.

Schematisch overzicht

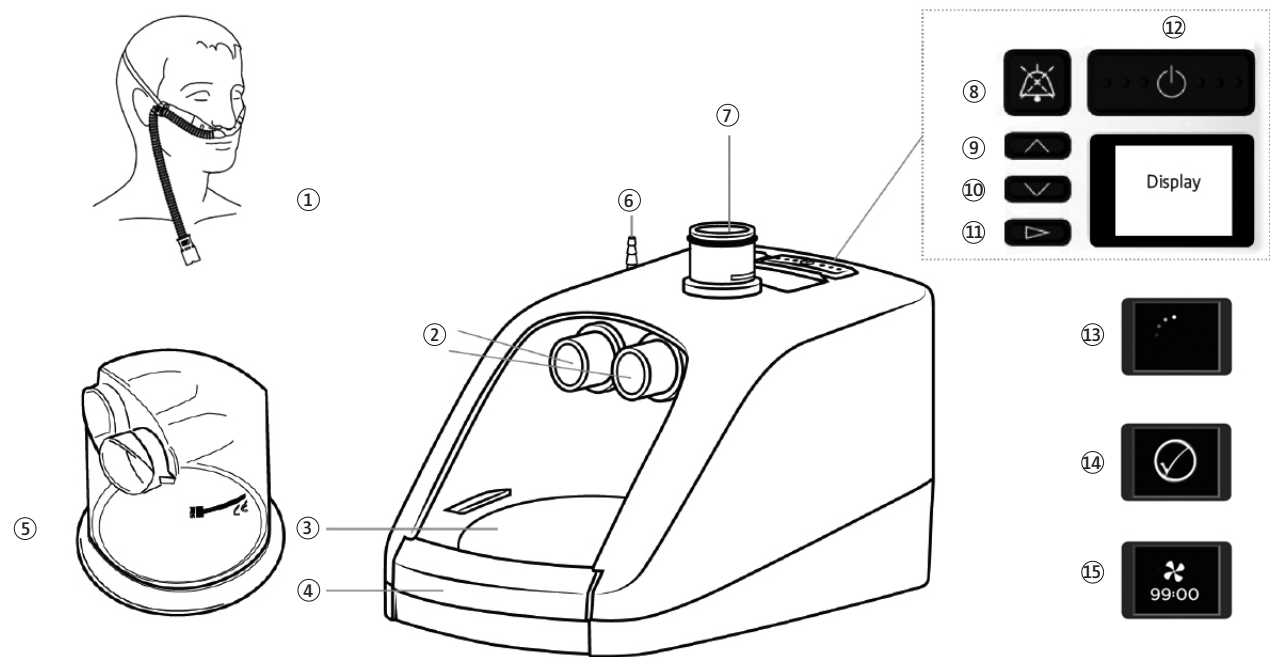

myAIRVO 2

1. Nasale interface (neuscanule)
2. Kamerpoorten
3. Verwarmingsplaat
4. Beschermband
5. Herbruikbare waterkamer
6. Zuurstof inlaatpoort
7. Aansluitpoort voor verwarmde slang
8. Geluidspauze
9. Omhoog
10. Omlaag
11. Modus
12. Aan/Uit (standby)
13. Opwarmsymbool
14. Gereed voor gebruik
15. Droogmodus

Wat kunt u van Nasal High Flow Therapie verwachten?

Door de 100% luchtvochtigheid en de aangename temperatuur van 37 graden Celsius, wordt het slijm in de luchtwegen soepeler gemaakt. Hierdoor zult u het slijm beter kunnen ophoesten en vermindert de kans op infecties, omdat er minder vastzittend slijm in uw luchtwegen aanwezig is. Dit resulteert weer in minder symptomen van uw COPD, minder medicatie en ziekenhuisopnames en een verbeterde slaap, mobiliteit en kwaliteit van leven.

De start van de therapie

1. Plaats het apparaat lager dan uw hoofd op een horizontale ondergrond. Daarnaast moet het apparaat vrijstaan van de muur en/of gordijnen, zodat het apparaat goed kan ventileren.
2. Vul de waterkamer met gekookt afgekoeld water. Dit om kalkvorming te verminderen. In de tabel hieronder is te zien hoe lang u gemiddeld kunt doen met een gevulde waterkamer bij een bepaalde flow instelling.

HC360: Flowinstelling vs. gebruiksduur											
L/min	10	15	20	25	30	35	40	45	50	55	60
uur	21	14	10	8	7	6	5	4	4	3	3

3. Sluit de waterkamer aan op het apparaat door de beschermrand naar beneden te duwen. Duw de kamer stevig aan tot de beschermrand weer omhoog klikt.
4. Sluit de verwarmde slang aan op de aansluitpoort, door de blauwe huls omhoog te tillen en over de connector te schuiven tot u een klik hoort.

5. Stop de stekker in het stopcontact en schakel het apparaat in door op de aan/uitknop te drukken. Het apparaat begint op te warmen. Het opwarmsymbool verschijnt op de display.

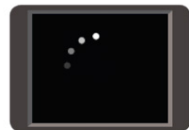

6. Zodra het apparaat is opgewarmd krijgt u het 'gereed voor gebruik' symbool te zien.



7. Sluit nu de nasale interface aan. U kunt nu met de therapie starten.

Instellingen

- Druk op de modus-knop om instellingen weer te geven en te wijzigen.
- Door nogmaals op de modus-knop te drukken kunt u wisselen tussen de instellingen: temperatuur, flow, dag/nachtmodus en gebruik (alleen af te lezen).
- De instellingen kunt u regelen met de pijltjestoetsen.



Na gebruik

1. Verwijder de nasale interface nadat u het apparaat heeft gebruikt. Er kan condens in de verwarmde slang zitten.
2. Til de verwarmde slang op, zodat het water de waterkamer in kan lopen.
3. Houd de aan/uitknop 3 seconden ingedrukt. Nu start de droogmodus.

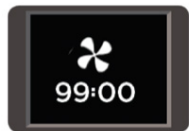

Nadat de myAIRVO 2 helemaal uit is, kunt u de therapie weer hervatten door op de aan/uitknop te drukken.

Wilt u vroegtijdig de droogmodus stoppen? Houd dan de aan/uitknop 5 seconden ingedrukt om hem uit te schakelen voordat de droogmodus voltooid is.

Let op! Deze functie alleen gebruiken wanneer u na het uitzetten van de myAIRVO 2 toch nog door wilt gaan met de therapie.

Na de droogmodusprocedure schakelt het apparaat zich automatisch uit.



Tips voor gebruik en onderhoud

Dagelijks

- Spoel uw nasale interface af met water en sluit deze weer aan op de verwarmde slang terwijl het apparaat nog in droogmodus staat. Zo droogt de nasale interface mee.
- Verwijder de waterkamer nadat de droogmodusprocedure is voltooid.
- Haal met de gele tool de bodem van de waterkamer af en spoel deze om.
- Wanneer u met een nieuwe sessie start, vult u de waterkamer met voldoende gekookt afgekoeld water tot aan de zwarte streep.



Wekelijks

- Haal de bodem van de waterkamer met de gele tool.
- Was de onderdelen van de waterkamer af met een mild schoonmaakmiddel en spoel deze daarna met water af.
- Laat de bodem en de waterkamer 10 minuten in een oplossing van één deel azijn en twee delen water liggen. Spoel de kamer en de bodem met water af en laat de onderdelen met de opening naar beneden drogen aan de lucht.
- Veeg de binnenkant van de aansluitpoort voor de verwarmde slang grondig schoon met een schone, pluisvrije, vochtige doek en wat mild schoonmaakmiddel.
- Veeg de buitenkant van het apparaat schoon met een schone, pluisvrije, vochtige doek en wat mild schoonmaakmiddel.

Vervangen onderdelen

- Vervang de nasale interface iedere maand.
- Vervang de verwarmde slang iedere twee maanden.
- Vervang het filter iedere drie maanden.



Problemen en oplossingen

Melding

Betekenis

Aanbevolen oplossing

Storing (met nummer)

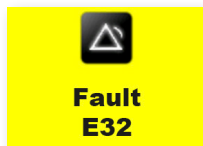

Het apparaat heeft een interne storing gesignaleerd en heeft zichzelf uitgeschakeld.

Schakel het apparaat uit en vervolgens weer in. Als het probleem niet verholpen is, noteer dan de storingscode en neem contact op met Westfalen Medical.

Controleer slang

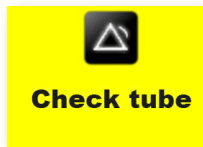

Het apparaat kan geen verwarmde slang vinden.

Zorg dat de verwarmde slang in goede staat is en goed is aangesloten. Wanneer het probleem hiermee niet verholpen is, vervang dan de verwarmde slang.

Controleer op lekken

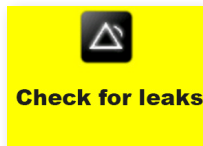

Het apparaat heeft een lek in het systeem gesignaleerd.

Controleer of de waterkamer goed is aangebracht. Deze melding komt ook naar voren wanneer de waterkamer is verwijderd uit de myAIRVO 2. Zorg dat de verwarmde slang in goede staat verkeerd en goed is aangesloten. Controleer of de nasale interface en filter is aangebracht.

Melding

Betekenis

Aanbevolen oplossing

Controleer op blokkade



Het apparaat heeft een blokkade in het systeem gesignaleerd.

Controleer de verwarmde slang, de nasale interface, het luchtfilter en de filterhouder op blokkades.

Controleer water

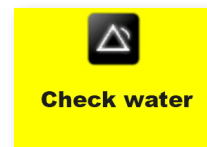

Het water in de waterkamer is op.

Haal de herbruikbare waterkamer uit de myAIRVO2 en vul deze met gekookt afgekoeld water.

Stroom uit

Het apparaat is losgekoppeld van de netspanning.

Geen zichtbaar alarm. Het alarmsignaal klinkt gedurende 120 seconden. Als de netspanning binnen deze tijd opnieuw wordt aangesloten, start het apparaat automatisch opnieuw op, tenzij u de geluidspauzeknop in hebt gedrukt. Controleer of de stekker goed in het stopcontact en in het apparaat zit.

Product- specificaties

myAIRVO 2

Therapie	Nasal High Flow Therapie
Afmetingen apparaat	29,5 cm x 17,0 cm x 17,5 cm
Gewicht apparaat	2,2 kg alleen apparaat. 3,4 kg apparaat incl. tas en accessoires
Watercapaciteit	560 ml
Opwarmtijd	Tot 31°C = 10 minuten. Tot 37°C = 30 minuten
Stroomvoorziening	100 – 240V
Flowbereik	10-60 L/min

Heeft u nog vragen?

Wij bieden u diverse mogelijkheden om contact met ons op te nemen. Op onze website geven wij bijvoorbeeld antwoord op veelgestelde vragen. Vindt u niet wat u zoekt, neem dan gerust contact met ons op. Wij staan graag voor u klaar!

Telefoon- en faxnummer

Tel. 0570 24 88 95

Fax 0570 85 84 51

E-mailadres

nhft@westfalen.com

Website

westfalenmedical.com/nasal-high-flow-therapie

Bestellen van producten

Stuur een e-mail met uw bestelling naar bestellen@westfalen.com.

Openingstijden

Maandag t/m vrijdag 08.00 uur tot 18.00 uur.

Bereikbaarheid buiten openingstijden

Tel. 0570 24 88 95 (uitsluitend voor spoedgevallen).



Westfalen Medical BV

Rigastraat 14
7418 EW Deventer

Tel. 0570 24 88 95

Fax 0570 85 84 51

nhft@westfalen.com

westfalenmedical.com/nasal-high-flow-therapie

Westfalen
Medical